

Germany
Feller



MW 175 GW

**Microwave
Oven**

**Before operating this unit, Please read the instruction manual carefully.
This product is for household use only.**

SPECIFICATIONS

Model:	MW 175 GW
Rated Voltage:	230V~50Hz
Rated Input Power(Microwave):	1270W
Rated Output Power(Microwave):	800W
Oven Capacity:	20 L
Turntable Diameter:	Ø 245mm
External Dimensions:	453 mmX363.2mmX258 mm
Net Weight:	Approx. 10.6 kg

PRECAUTIONS TO AVOID POSSIBLE EXPOSURE TO EXCESSIVE MICROWAVE ENERGY

1. Do not attempt to operate this oven with the door open since this can result in harmful exposure to microwave energy. It is important not to break or tamper with the safety interlocks.
2. Do not place any object between the oven front face and the door or allow soil or cleaner residue to accumulate on sealing surfaces.
3. **WARNING:** If the door or door seals are damaged, the oven must not be operated until it has been repaired by a competent person.

ADDENDUM

If the apparatus is not maintained in a good state of cleanliness, its surface could be degraded and affect the lifespan of the apparatus and lead to a dangerous situation.

IMPORTANT SAFETY INSTRUCTIONS



To reduce the risk of fire, electric shock, injury to persons or exposure to excessive microwave oven energy when using your appliance, follow basic precautions, including the following:

1. **Warning:** Liquids and other foods must not be heated in sealed containers since they are liable to explode.
2. **Warning:** It is hazardous for anyone other than a competent person to carry out any service or repair operation that involves the removal of a cover which gives protection against exposure to microwave energy.
3. **Warning:** Only allow children to use the oven without supervision when adequate instructions have been given so that the child is able to use the oven in a safe way and understand the hazards of improper use.
4. **Warning:** When the appliance is operated in the combination mode, children should only use the oven under adult supervision due to the temperatures generated. (only for grill series)
5. Only use utensils suitable for use in microwave ovens.
6. The oven should be cleaned regularly and any food deposits should be removed.
7. Read and follow the specific: "PRECAUTIONS TO AVOID POSSIBLE EXPOSURE TO EXCESSIVE MICROWAVE ENERGY".
8. When heating food in plastic or paper containers, keep an eye on the oven due to the possibility of ignition.
9. If smoke is observed, switch off or unplug the appliance and keep the door closed in order to stifle any flames.
10. Do not overcook food.
11. Do not use the oven cavity for storage purposes. Do not store items, such as bread, cookies, etc. inside the oven.
12. Remove wire twist-ties and metal handles from paper or plastic containers/bags before placing them in the oven.
13. Install or locate this oven only in accordance with the installation instructions provided.

14. Eggs in the shell and whole hard-boiled eggs should not be heated in microwave ovens since they may explode, even after microwave heating has ended.
15. Use this appliance only for its intended uses as described in manual. Do not use corrosive chemicals or vapors in this appliance. This oven is especially designed to heat. It is not designed for industrial or laboratory use.
16. If the supply cord is damaged, it must be replaced by the manufacturer, its service agent or similarly qualified persons in order to avoid a hazard.
17. Do not store or use this appliance outdoors.
18. Do not use this oven near water, in a wet basement or near a swimming pool.
19. The temperature of accessible surfaces may be high when the appliance is operating. The surfaces are liable to get hot during use. Keep cord away from heated surface, and do not cover any vents on the oven.
20. Do not let cord hang over edge of table or counter.
21. Failure to maintain the oven in a clean condition could lead to deterioration of the surface that could adversely affect the life of the appliance and possibly result in a hazardous situation.
22. The contents of feeding bottles and baby food jars shall be stirred or shaken and the temperature checked before consumption, in order to avoid burns.
23. Microwave heating of beverages can result in delayed eruptive boiling, therefore care must be taken when handling the container.
24. The appliance is not intended for use by persons (including children) with reduced physical, sensory or mental capabilities, or lack of experience and knowledge, unless they have been given supervision or instruction concerning use of the appliance by a person responsible for their safety.
25. Children should be supervised to ensure that they do not play with the appliance.
26. The microwave oven shall not be placed in a cabinet unless it has been tested in a cabinet.
27. Appliances are not intended to be operated by means of an external timer or separate remote-control system.

28. The door or the outer surface may get hot when the appliance is operating.
29. The rear surface of appliance shall be placed against a wall.

TO REDUCE THE RISK OF INJURY TO PERSONS GROUNDING INSTALLATION



DANGER

Electric Shock Hazard Touching some of the internal components can cause serious personal injury or death. Do not disassemble this appliance.



WARNING

Electric Shock Hazard Improper use of the grounding can result in electric shock. Do not plug into an outlet until appliance is properly installed and grounded.

This appliance must be grounded. In the event of an electrical short circuit, grounding reduces the risk of electric shock by providing an escape wire for the electric current. This appliance is equipped with a cord having a grounding wire with a grounding plug. The plug must be plugged into an outlet that is properly installed and grounded.

Consult a qualified electrician or serviceman if the grounding instructions are not completely understood or if doubt exists as to whether the appliance is properly grounded. If it is necessary to use an extension cord, use only a 3-wire extension cord.

CLEANING

Be sure to unplug the appliance from the power supply.

1. Clean the inside of the oven after using with a slightly damp cloth.
2. Clean the accessories in the usual way in soapy water.
3. The door frame and seal and neighboring parts must be cleaned carefully with a damp cloth when they are dirty.

TWO-ROUND-PIN PLUG

1. A short power-supply cord is provided to reduce the risks resulting from becoming entangled in or tripping over a longer cord.
2. If a long cord set or extension cord is used:

- 1) The marked electrical rating of the cord set or extension cord should be at least as great as the electrical rating of the appliance.
- 2) The extension cord must be a grounding type 3-wire cord.
- 3) The long cord should be arranged so that it will not drape over the counter top or table top where it can be pulled on by children or tripped over unintentionally.

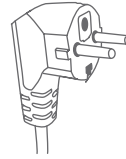

UTENSILS

CAUTION: PERSONAL INJURY HAZARD

It is hazardous for anyone other than a competent person to carry out any service or repair operation that involves the removal of a cover which gives protection against exposure to microwave energy.



See the instructions on “Materials you can use in microwave oven or to be avoided in microwave oven.”

There may be certain non-metallic utensils that are not safe to use for microwaving. If in doubt, you can test the utensil in question following the procedure below.

Utensil Test:

1. Fill a microwave-safe container with 1 cup of cold water (250ml) along with the utensil in question.
2. Cook on maximum power for 1 minute.
3. Carefully feel the utensil. If the empty utensil is warm, do not use it for microwave cooking.
4. Do not exceed 1 minute cooking time.

MATERIALS YOU CAN USE IN MICROWAVE OVEN

Utensils	Remarks
Aluminum foil	Shielding only. Small smooth pieces can be used to cover thin parts of meat or poultry to prevent over-cooking. Arcing can occur if foil is too close to oven walls. The foil should be at least 1 inch (2.5cm) away from oven walls.

Utensils	Remarks
Browning dish	Follow manufacturer's instructions. The bottom of browning dish must be at least 3/16 inch (5mm) above the turntable. Incorrect usage may cause the turntable to break.
Dinnerware	Microwave-safe only. Follow manufacturer's instructions. Do not use cracked or chipped dishes.
Glass jars	Always remove lid. Use only to heat food until just warm. Most glass jars are not heat resistant and may break.
Glassware	Heat-resistant oven glassware only. Make sure there is no metallic trim. Do not use cracked or chipped dishes.
Oven cooking bags	Follow manufacturer's instructions. Do not close with metal tie. Make slits to allow steam to escape.
Paper plates and cups	Use for short-term cooking/warming only. Do not leave oven unattended while cooking.
Paper towels	Use to cover food for reheating and absorbing fat. Use with supervision for a short-term cooking only.
Parchment paper	Use as a cover to prevent splattering or a wrap for steaming.
Plastic	Microwave-safe only. Follow the manufacturer's instructions. Should be labeled "Microwave Safe". Some plastic containers soften, as the food inside gets hot. "Boiling bags" and tightly closed plastic bags should be slit, pierced or vented as directed by package.
Plastic wrap	Microwave-safe only. Use to cover food during cooking to retain moisture. Do not allow plastic wrap to touch food.
Thermometers	Microwave-safe only (meat and candy thermometers).
Wax paper	Use as a cover to prevent splattering and retain moisture.

MATERIALS TO BE AVOIDED IN MICROWAVE OVEN

Utensils	Remarks
Aluminum tray	May cause arcing. Transfer food into microwave-safe dish.
Food carton with metal handle	May cause arcing. Transfer food into microwave-safe dish.
Metal or metal-rimmed utensils	Metal shields the food from microwave energy. Metal trim may cause arcing.
Metal twist ties	May cause arcing and could cause a fire in the oven.
Paper bags	May cause a fire in the oven.
Plastic foam	Plastic foam may melt or contaminate the liquid inside when exposed to high temperature.
Wood	Wood will dry out when used in the microwave oven and may split or crack.

SETTING UP YOUR OVEN

Names of Oven Parts and Accessories

Remove the oven and all materials from the carton and oven cavity.

Your oven comes with the following accessories:

- Glass tray.....1
- Turntable ring assembly.....1
- Instruction Manual.....1

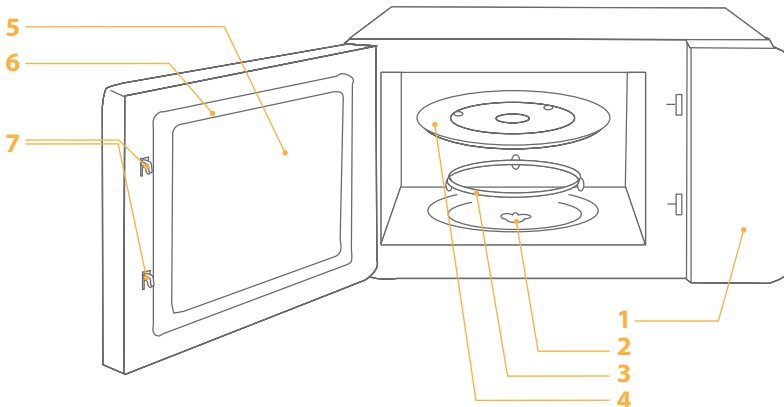

1. Control panel
2. Turntable shaft
3. Turntable ring assembly
4. Glass tray
5. Observation window
6. Door assembly
7. Safety interlock system

TURNTABLE INSTALLATION

1. Never place the glass tray upside down. The glass tray should never be restricted.
2. Both glass tray and turntable ring assembly must always be used during cooking.
3. All food and containers of food are always placed on the glass tray for cooking.
4. If glass tray or turntable ring assembly cracks or breaks, contact your nearest authorized service center.

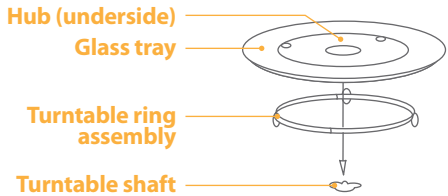

COUNTERTOP INSTALLATION

Remove all packing material and accessories. Examine the oven for any damage such as dents or broken door. Do not install if oven is damaged.

Cabinet: Remove any protective film found on the microwave oven cabinet surface.

Do not remove the light brown Mica cover that is attached to the oven cavity to protect the magnetron.

INSTALLATION

1. Select a level surface that provide enough open space for the intake and/or outlet vents. A minimum clearance of 3.0 inches (7.5cm) is required between the oven and any adjacent walls. One side must be open.

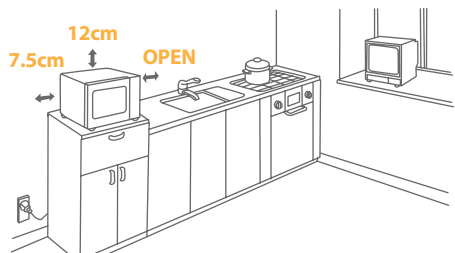

- 1) Leave a minimum clearance of 12 inches (30cm) above the oven.
 - 2) Do not remove the legs from the bottom of the oven.
 - 3) Blocking the intake and/or outlet openings can damage the oven.
 - 4) Place the oven as far away from radios and TV as possible.
Operation of microwave oven may cause interference to your radio or TV reception.
2. Plug your oven into a standard household outlet. Be sure the voltage and the frequency is the same as the voltage and the frequency on the rating label.

WARNING

Do not install oven over a range cooktop or other heat-producing appliance. If installed near or over a heat source, the oven could be damaged and the warranty would be void.





OPERATION INSTRUCTIONS

This microwave oven uses modern electronic control to adjust cooking parameters to meet your needs better for cooking.

1. Clock Setting



When the microwave oven is electrified, the LED will display "0:00", buzzer will ring once.

- 1) Press "**CLOCK/PRE-SET**", the hour figure flash;
.....
- 2) Turn " to adjust the hour figures, the input time should be within 0--23.
.....
- 3) Press "**CLOCK/PRE-SET**", the minute figures will flash.
.....
- 4) Turn " to adjust the minute figures, the input time should be within 0--59.
.....
- 5) Press "**CLOCK/PRE-SET**" to finish clock setting. ":" will flash, and the time will light.

Note:

- 1) If the clock is not set, it would not function when powered.
- 2) During the process of clock setting, if you press "**STOP/CLEAR**", the oven will go back to the previous status automatically.

2. Microwave Cooking

- 1) Press "**MICROWAVE**" once, the screen display "P100".
- 2) Press "**MICROWAVE**" for times or turn "" to select the microwave power from 100% to 10%. "P100", "P80", "P50", "P30", "P10" will display in order.
- 3) Press "**START/+30SEC./CONFIRM**" to confirm.
- 4) Turn "" to adjust the cooking time. (The time setting should be 0:05-95:00.)
- 5) Press "**START/+30SEC./CONFIRM**" to start cooking.

Note:

The step quantities for the adjustment time of the coding switch are as follow:

0---1 min:	5 seconds
1---5 min:	10 seconds
5---10 min:	30 seconds
10---30 min:	1 minute
30---95 min:	5 minutes

Microwave Power Chart

Microwave Power	100%	80%	50%	30%	10%
Display	P100	P80	P50	P30	P10

3. Speedy Cooking

- 1) In waiting state, press "**START/+30SEC./CONFIRM**" key to cook with 100% power level for 30 seconds. Each press on the same key can increase 30 seconds. The maximum cooking time is 95 minutes.
- 2) During the microwave cooking and time defrost process, press "**START/+30SEC./CONFIRM**" to increase the cooking time.
- 3) Under the states of auto menu and weight defrost, cooking time cannot be increased by pressing "**START/+30SEC./CONFIRM**".

4) In waiting states, turn " left to choose the cooking time directly. After choosing the time, press "START/+30SEC./CONFIRM" to start cooking. The microwave power is 100%.

4. Defrost By Weight

- 1) Press "**W.T./TIME DEFROST**" once, the screen will display "dEF1".

- 2) Turn " to select the food weight. The range of weight is 100-2000g.

- 3) Press "**START/+30SEC./CONFIRM**" key to start defrosting.

5. Defrost By Weight

- 1) Press "**W.T./TIME DEFROST**" twice, the screen will display "dEF2".

- 2) Turn " to select the cooking time. The maximum cooking time is 95 minutes.

- 3) Press "**START/+30SEC./CONFIRM**" key to start defrosting.

6. Multi-Stage Cooking

Two stages can be maximumly set. If one stages is defrosting, it should be put in the first stage. The buzzer will ring once after each stage and the next stage will begin.

Note:

Auto menu cannot be set as one of the multi-stage.

Example: if you want to defrost the food for 5 minutes, then to cook with 80% microwave power for 7 minutes. The steps are as following:

- 1) Press "**W.T./TIME DEFROST**" twice, the screen will display "dEF2";

- 2) Turn " to adjust the defrost time of 5 minutes;

- 3) Press "MICROWAVE" once;

4) Turn "" to choose 80% microwave power till "P80" display;

5) Press "**START/+30SEC./CONFIRM**" to confirm;

6) Turn "" to adjust the cooking time of 7 minutes;

7) Press "**START/+30SEC./CONFIRM**" to start cooking.

7. Pre-set Function

1) Set the clock first. (Consult the instruction of clock setting.)

2) Input the cooking program. Two stages can be set at most. Defrosting should not be set in preset function.

Example: if you want to cook with 80% microwave power for 7 minutes.

a. Press "**MICROWAVE**" once;

b. Turn "" to choose 80% microwave power till "P80" display;

c. Press "**START/+30SEC./CONFIRM**" to confirm;

d. Turn "" to adjust the cooking time of 7 minutes;

After the above steps, please do not press "**START/+30SEC./CONFIRM**".

Then do as following:

3) Press "**CLOCK/PRE-SET**". The hour figures flash;

4) Turn "" to adjust the hour figures, the input time should be within 0–23.

5) Press "**CLOCK/PRE-SET**", the minute figures will flash.

6) Turn "" to adjust the minute figures, the input time should be within 0-59.

7) Press "**START/+30SEC./CONFIRM**" to finish setting. "." will light, buzzer will ring twice when the time arrives, then cooking will start automatically.

Note:

Clock must be set first. Otherwise, pre-set function will not work.

8. Lock-out Function for Children

Lock: In waiting state, press “ **Stop/Clear** ” for 3 seconds, there will be a long beep denoting entering the children-lock state and current time will display if the time has been set, otherwise, the LED will display “0: 00”.

Lock quitting: In locked state, press “ **Stop/Clear** ” for 3 seconds, there will be a long “beep” denoting that the lock is released.

9. Auto Menu

1) In waiting states, turn “  ” right to choose the menu from “A-1” to “A-8”;

2) Press “ **START/+30SEC./CONFIRM** ” to confirm the menu you choose;

3) Turn “  ” to choose the food weight;

4) Press “ **START/+30SEC./CONFIRM** ” to start cooking;

5) After cooking finish, the buzzer sounds five times.

Auto Menu:

Menu	Weight(g)	Display	Power
A-1 REHEAT	200	200	100%
	400	400	
	600	600	
A-2 VEGETABLE	200	200	100%
	300	300	
	400	400	
A-3 FISH	250	250	80%
	350	350	
	450	450	
A-4 MEAT	250	250	100%
	350	350	
	450	450	

A-5	50(with water 450 ml)	50	80%
PASTA	100(with water 800 ml)	100	
	200	200	
A-6	400	400	100%
POTATO	600	600	
	200	200	
A-7	400	400	100%
PIZZA	200	200	
	400	400	
A-8	200	200	80%
SOUP	400	400	

10. Inquiring Function

1) In cooking states of microwave , press “ **MICROWAVE** ” ,the current power will be displayed for 2-3 seconds.

2) In pre-set state, press “ **CLOCK/PRE-SET** ” to inquire the time for delay start cooking.

The pre-set time will flash for 2-3 seconds, then the oven will turn back to the clock display.

3) During cooking state, press “ **CLOCK/PRE-SET** ” to check the current time. It will be displayed for 2-3 seconds.

11. Specification

1) The buzzer will sound once when turning the knob at the beginning;

2) “ **START/+30SEC./CONFIRM** ” must be pressed to continue cooking if the door is opened during cooking;

3) Once the cooking programme has been set , “ **START/+30SEC./CONFIRM** ” is not pressed in 1 minute. The current time will be displayed. The setting will be cancelled.

4) The buzzer sounds once by efficient press, inefficient press will be no response.

5) The buzzer will sound five times to remind you when cooking is finished.

NORMAL

Microwave oven interfering TV reception	Radio and TV reception may be interfered when microwave oven operating. It is similar to the interference of small electrical appliances, like mixer, vacuum cleaner, and electric fan. It is normal.
Dim oven light	In low power microwave cooking, oven light may become dim. It is normal.
Steam accumulating on door, hot air out of vents	In cooking, steam may come out of food. Most will get out from vents. But some may accumulate.
Oven started accidentally with no food in.	It is forbidden to run the unit without any food inside. It is very dangerous.

Trouble	Possible Cause	Remedy
Oven can not be started.	(1) Power cord not plugged in tightly.	Unplug. Then plug again after 10 seconds.
	(2) Fuse blowing or circuit breaker works	Replace fuse or reset circuit breaker (repaired by professional personnel of our company)
	(3) Trouble with outlet.	Test outlet with other electrical appliances.
Oven does not heat.	(4) Door not closed well.	Close door well.
Glass turntable makes noise when microwave oven operates	(5) Dirty roller rest and oven bottom.	Refer to "Maintenance of Microwave" to clean dirty parts.



According to Waste of Electrical and Electronic Equipment (WEEE) directive, WEEE should be separately collected and treated. If at any time in future you need to dispose of this product please do NOT dispose of this product with household waste. Please send this product to WEEE collecting points where available.

عیب	علت ممکن	رفع عیب
	سیم برق به خوبی به پریز وصل نشده است.	دوشاخه را از پریز جدا کنید. سپس بعد از ۱۰ ثانیه دوباره به پریز وصل کنید.
آون روشن نمی شود	فیوز پیران یا قطع کننده ی جریان برق عمل کرده است	فیوز دستگاه را تعویض یا قطع کننده ی جریان برق را دوباره تنظیم کنید (به این منظور با مرکز خدمات پس از فروش فلر تماس بگیرید.)
	مشکلی در پریز برق وجود دارد.	پریز را با دیگر وسایل برقی امتحان کنید.
آون گرم نمی کند.	درب به خوبی بسته نشده است.	درب را به خوبی ببندید.
در هنگام روشن بودن دستگاه، صفحه ی شیشه ای چرخان ایجاد صدا می کند	تکیه گاه غلطک و زیر آون کثیف است.	برای تمیز کردن قسمت های کثیف به قسمت "نگه داری مایکروویو" مراجعه کنید.

بر اساس بخشنامه ی «دورانداختن تجهیزات الکترونیکی و برقی (WEEE)»، این تجهیزات باید به طور مجزا جمع آوری و بازیافت شوند. اگر هر زمان در آینده خواستید این دستگاه را دور بیندازید، لطفاً همراه با دیگر زباله های خانگی آن را دور بیندازید. حتماً آن را به نزدیک ترین مرکز جمع آوری تجهیزات الکترونیکی و برقی محل زندگیتان تحویل دهید.



۳) در طول وضعیت پخت برای مشاهده‌ی زمان، دکمه‌ی **CLOCK/PRE-SET** را فشار دهید. زمان ساعت به مدت ۳-۲ ثانیه روی صفحه‌ی نمایش ظاهر خواهد شد.

۱ | ویژگی‌های دستگاه

۱) در هنگام شروع کار با دستگاه و چرخاندن دکمه، زنگ دستگاه به صدا خواهد آمد.

۲) هنگامی که دستگاه در حال پخت غذا است و درب دستگاه باز شود، حتماً برای ادامه‌ی پخت باید دکمه‌ی **START/+30SEC./CONFIRM** را فشار دهید.

۳) همه‌ی تنظیمات دستگاه باید ظرف یک دقیقه انجام شود. اگر هیچ گونه تنظیمی ظرف یک دقیقه صورت نگیرد، دستگاه به پیش تنظیم قبلی باز خواهد گشت و تنظیمات جدید فسخ خواهد شد.

۴) با فشاری مناسب به هر دکمه صدای زنگ یک بار به صدا خواهد آمد. در صورت فشار نامناسب هیچ پاسخی از طرف زنگ نخواهد بود.

۵) وقتی پخت غذا پایان یافت، زنگ دستگاه برای یادآوری به شما ۵ بار به صدا در خواهد آمد.

رفع عیب

رویدادهای عادی

امواج آون مایکروویو با امواج گیرنده‌ی تلویزیون تداخل دارد. در هنگام روشن بودن دستگاه ممکن است تداخلی با عملکرد رادیو یا تلویزیون وجود داشته باشد. این تداخل با دیگر لوازم برقی کوچک مانند مخلوط کن، جاروبرقی و پنکه برقی نیز رویدادی عادی است.

چراغ آون کم نور است. در هنگام پخت با توان پایین، چراغ آون ممکن است کم نور باشد.

تجمع بخار در اطراف درب و خروج هوای داغ از منافذ سرد مانت‌های سرد مانند درب جمع می‌شوند و این رویداد عادی است. در هنگام پخت، بخار از غذا خارج می‌شود. بیشتر این بخار از منافذ خارج می‌شوند اما مقداری از این بخار در اطراف قسمت‌های سرد مانند درب جمع می‌شوند و این رویداد عادی است.

آون به طور اتفاقی بدون غذا شروع به کار کردن کرد. کار کردن دستگاه بدون آن که غذایی درون آن باشد، ممنوع است. این کار بسیار خطرناک است.

طرز کار منوی خودکار:

منو	وزن	صفحه نمایش	توان
A-1 گرم کردن مجدد	۲۰۰	200	۱۰۰ درصد
	۴۰۰	400	
	۶۰۰	600	
A-2 سبزیجات	۲۰۰	200	۱۰۰ درصد
	۳۰۰	300	
	۴۰۰	400	
A-3 ماهی	۲۵۰	250	۸۰ درصد
	۳۵۰	350	
	۴۵۰	450	
A-4 گوشت	۲۵۰	250	۱۰۰ درصد
	۳۵۰	350	
	۴۵۰	450	
A-5 ماکارونی	۵۰ (با ۴۵۰ میلی لیتر آب)	50	۸۰ درصد
	۱۰۰ (با ۸۰۰ میلی لیتر آب)	100	
A-6 سیب زمینی	۲۰۰	200	۱۰۰ درصد
	۴۰۰	400	
	۶۰۰	600	
A-7 پیتزا	۲۰۰	200	۱۰۰ درصد
	۴۰۰	400	
A-8 سوپ	۲۰۰	200	۸۰ درصد
	۴۰۰	400	

۱۰ عملکرد مشاهده‌ی وضعیت پخت:

۱) در وضعیت‌های مختلف پخت دستگاه، دکمه‌ی **MICROWAVE** را فشار دهید تا توان جاری دستگاه به مدت ۲-۳ ثانیه روی صفحه‌ی نمایش نشان داده شود.

۲) در طول عملکرد «پیش تنظیم»، برای مشاهده‌ی زمان تأخیر در آغاز پخت، دکمه‌ی **CLOCK** را فشار دهید. در این لحظه صفحه‌ی نمایش با نمایش زمان پیش تنظیم به مدت ۲-۳ ثانیه چشمک خواهد زد. سپس دستگاه زمان فعلی را نشان می‌دهد.

۶) سپس برای تنظیم قسمت مربوط به دقیقه پیچ  را بچرخانید. اعداد ورودی باید بین ۰ تا ۵۹ باشد.

۷) برای پایان تنظیمات دکمه‌ی **START/+30SEC./CONFIRM** را فشار دهید. به محض ظاهر شدن زمان دستگاه، علامت «۰» روشن می‌شود و زنگ به صدا درمی‌آید. سپس عملکرد پخت به صورت اتوماتیک شروع به کار کردن می‌کند.

توجه: ابتدا باید ساعت دستگاه را تنظیم نمایید در غیر این صورت عملکرد «پیش تنظیم» کار نخواهد کرد.

۸. عملکرد قفل کودک:

روش قفل کردن: در حالت انتظار دکمه‌ی **Stop/Clear** را به مدت ۳ ثانیه نگه دارید. بوقی ممتد که به معنای ورود به قسمت قفل کودک است به صدا خواهد آمد و در صورت تنظیم بودن ساعت دستگاه، زمان جاری روی صفحه ظاهر خواهد شد. در غیر این صورت صفحه‌ی LED علامت «0:00» را نشان خواهد داد.

روش باز کردن قفل: در وضعیت قفل دکمه‌ی «**Stop/Clear**» را به مدت ۳ ثانیه نگه دارید. بوقی ممتد که به معنای باز شدن قفل کودک است به صدا خواهد آمد.

۸. منوی خودکار:

۱) در حالت انتظار دستگاه، برای انتخاب منو از «A-1» تا «A-8» پیچ  را به سمت راست بچرخانید.

۲) برای تأیید تنظیمات انتخابی خود، دکمه‌ی **START/+30SEC./CONFIRM** را فشار دهید.

۳) برای انتخاب وزن غذا پیچ  را به سمت راست بچرخانید.

۴) برای آغاز پخت، دکمه‌ی **START/+30SEC./CONFIRM** را فشار دهید.

۵) بعد از پایان پخت، زنگ ۵ بار به صدا در خواهد آمد.

۳) یک بار دکمه‌ی «MICROWAVE» را فشار دهید.

۴) برای انتخاب توان ۸۰ درصد مایکروویو، پیچ "را بچرخانید تا صفحه نمایش علامت «P100» را نشان دهد.

۵) برای تأیید دکمه‌ی **START/+30SEC./CONFIRM** را فشار دهید.

۶) برای تنظیم زمان پخت ۷ دقیقه، پیچ "را بچرخانید.

۷) برای شروع زمان پخت دکمه‌ی **START/+30SEC./CONFIRM** را فشار دهید.

۷. عملکرد پیش‌تنظیم

۱) ابتدا ساعت دستگاه را تنظیم کنید. (از راهنمایی بخش تنظیم ساعت استفاده کنید.)

۲) برنامه‌ی پخت را وارد کنید. حداکثر مرحله‌ی تنظیم پخت، دو مرحله است. کارکرد «یخ‌زدایی» نباید در عملکرد پیش‌تنظیم مورد استفاده قرار گیرد.

مثال: اگر قصد دارید به مدت ۷ دقیقه با توان ۸۰ درصد دستگاه پخت کنید، طبق روش زیر عمل کنید:

الف) دکمه‌ی **MICROWAVE** را یک بار فشار دهید.

ب) برای انتخاب توان ۸۰ درصد مایکروویو، پیچ "را بچرخانید تا صفحه نمایش علامت «P100» را نشان دهد.

پ) برای تأیید دکمه‌ی **START/+30SEC./CONFIRM** را فشار دهید.

ت) برای تنظیم زمان پخت ۷ دقیقه، پیچ "را بچرخانید.

بعد از مراحل بالا، لطفاً دکمه‌ی **START/+30SEC./CONFIRM** را فشار دهید. سپس طبق مراحل زیر عمل کنید:

۳) دکمه‌ی **CLOCK/PRESET** را فشار دهید. قسمت مربوط به ساعت چشمک می‌زند.

۴) برای تنظیم قسمت مربوط به ساعت پیچ "را بچرخانید. اعداد ورودی باید بین ۰ تا ۲۳ باشد.

۵) سپس دکمه‌ی **CLOCK/PRESET** را فشار دهید. قسمت مربوط به دقیقه چشمک می‌زند.

۴) در حالت‌های انتظار برای تنظیم زمان پخت با ۱۰۰ درصد توان پخت، پیچ  ”را به سمت چپ بچرخانید. سپس برای آغاز پخت دکمه‌ی **START/+30SEC./CONFIRM** را فشار دهید. در این حالت مایکروویو با توان ۱۰۰ درصد کار می‌کند.

۴. یخ‌زدایی وزنی

۱) دکمه‌ی **W.T./TIME DEFROST** را یک‌بار فشار دهید. صفحه‌ی نمایش علامت «dEF1» را نشان خواهد داد.

۲) برای انتخاب وزن یخ‌زدایی، پیچ  ”را بچرخانید. وزن قابل تنظیم بین ۱۰۰ تا ۲۰۰۰ گرم است.

۳) برای آغاز یخ‌زدایی دکمه‌ی **START/+30SEC./CONFIRM** را فشار دهید.

۵. یخ‌زدایی با زمان

۱) دکمه‌ی **W.T./TIME DEFROST** را دو بار فشار دهید. صفحه‌ی نمایش علامت «dEF2» را نشان خواهد داد.

۲) برای انتخاب زمان یخ‌زدایی، پیچ  ”را بچرخانید. بیشترین زمان قابل تنظیم ۹۵ دقیقه است.

۳) برای آغاز یخ‌زدایی دکمه‌ی **START/+30SEC./CONFIRM** را فشار دهید.

۶. پخت چند مرحله‌ای

حداکثر از ۲ قسمت می‌توانید برای پخت استفاده کنید. در پخت چند جانبه به عنوان مثال اگر قسمتی در حال یخ‌زدایی است، این عملکرد (یخ‌زدایی) در مرحله‌ی اول قرار می‌گیرد. در پایان هر مرحله زنگ به صدا در خواهد آمد و مرحله‌ی بعد آغاز خواهد شد.

توجه:

منوی اتوماتیک را نمی‌توان به عنوان یکی از مراحل پخت چند مرحله‌ای تنظیم نمود.

مثال: اگر می‌خواهید به مدت ۵ دقیقه یخ‌زدایی کرده سپس با توان ۸۰ درصد به مدت ۷ دقیقه پخت کنید، طبق روش زیر عمل کنید.

۱) دکمه‌ی **TIME DEFROST** را دو بار فشار دهید. علامت «dEF2» بر روی صفحه نمایش ظاهر خواهد شد.

۲) برای انتخاب زمان ۵ دقیقه‌ای یخ‌زدایی، پیچ  ”را بچرخانید.

۲) برای انتخاب دمای دلخواه چندین بار دکمه‌ی **MICROWAVE** را بزنید یا پیچ "را" را که با توان‌های ۱۰ درصد تا ۱۰۰ درصد مدرج شده‌است، بچرخانید. در این هنگام به ترتیب علامت‌های "P10", "P30", "P50", "P80", "P100" ظاهر خواهند شد.

۳) سپس برای تأیید دکمه‌ی **START/+30SEC./CONFIRM** را فشار دهید.

۴) برای تنظیم زمان پخت از ۰:۰۵ تا ۰:۰۹:۵۵ پیچ "را" را بچرخانید.

۵) برای شروع زمان پخت دوباره دکمه‌ی **START/+30SEC./Confirm** را فشار دهید.

نکته:

مقدار گام (پرش) برای تنظیم زمان توسط پیچ تنظیم به شرح زیر کد گذاری شده‌است:

- از ۰ الی ۱ دقیقه: پرش ۵ ثانیه‌ای
- از ۱ تا ۵ دقیقه: پرش ۱۰ ثانیه‌ای
- از ۵ تا ۱۰ دقیقه: پرش ۳۰ ثانیه‌ای
- از ۱۰ تا ۳۰ دقیقه: پرش ۱ دقیقه‌ای
- از ۳۰ تا ۹۵ دقیقه: پرش ۵ دقیقه‌ای

راهنمای توان Microwave

توان مایکروویو	100 درصد	80 درصد	50 درصد	30 درصد	10 درصد
نمایش روی صفحه	P100	P80	P50	P30	P10

۳. پخت سریع:

۱) در حالت انتظار (waiting state) برای شروع پخت با توان ۱۰۰ درصد دکمه‌ی **START/+30SEC./CONFIRM** را فشار دهید. با هر بار فشار دادن این دکمه زمان پخت از ۳۰ ثانیه تا ۹۵ دقیقه افزایش خواهد یافت.

۲) در هنگام "پخت مایکروویو" و "بخ‌زدائی با زمان" با هر بار زدن دکمه‌ی **START/+30SEC./CONFIRM**، می‌توانید زمان پخت را افزایش دهید.

۳) هنگامی که دستگاه در وضعیت‌های "پخت اتوماتیک" و "بخ‌زدائی وزنی" قرار دارد، زمان پخت را نمی‌توان با دکمه‌ی **START/+30SEC./CONFIRM** افزایش داد.



هشدار: آون را روی صفحه‌ی اجاق یا دیگر دستگاه‌های حرارت‌زا نصب نکنید. در صورت نصب آون نزدیک یا روی دستگاه‌های گرم‌آزا، دستگاه شما آسیب خواهد دید و ضمانت‌نامه‌ی آن باطل خواهد شد.

راهنمای کاربری

این آون مایکروویو دارای صفحه‌ی نمایش جدید است که بخش‌های متغیر پخت را برای برآورده کردن نیازهای آشپزی شما تنظیم می‌کند.

۱. تنظیم ساعت:

هنگامی که برق مایکروویو آون وصل شود، چراغ LED علامت "0.00" را نشان خواهد داد و زنگ آن به صدا خواهد آمد.

۱) برای انتخاب عملکرد ساعت، دکمه‌ی **CLOCK/PRE-SET** را فشار دهید، ارقام ساعت چشمک خواهند زد.

۲) برای تنظیم ارقام ساعت، پیچ "👁️" را بچرخانید. زمان وارده بین ۰-۲۳ است.

۳) سپس دوباره دکمه‌ی **CLOCK/PRE-SET** را فشار دهید، ارقام دقیقه چشمک خواهند زد.

۴) برای تنظیم ارقام دقیقه، پیچ "👁️" را بچرخانید. زمان وارده بین ۰-۵۹ است.

۵) پس از اتمام تنظیم ساعت، دکمه‌ی **CLOCK/PRE-SET** را فشار دهید. علامت "👁️" چشمک خواهد زد.

توجه کنید:

- ۱) اگر زمان تنظیم نشود، ساعت دستگاه در هنگام روشن شدن کار نخواهد کرد.
- ۲) در هنگام تنظیم ساعت، اگر دکمه‌ی **Stop / Clear** را فشار دهید، آون به طور اتوماتیک به وضعیت قبلی برمی‌گردد.

۲. پخت با مایکروویو:

۱) دکمه‌ی **MICROWAVE** را فشار دهید. صفحه‌ی نمایش علامت "P100" را نشان خواهد داد.

آشنایی با صفحه گردان

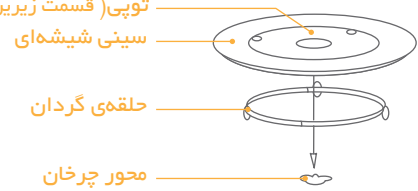
- 
- توپبی (قسمت زیرین) سینی شیشه‌ای حلقه‌ی گردان محور چرخان
- هر گز سینی شیشه‌ای را رو به بالا قرار ندهید.
 - سینی شیشه‌ای و حلقه‌ی گردان حتما باید در هنگام پخت روی دستگاه نصب باشد.
 - همه‌ی غذاها و ظروف غذا در هنگام پخت باید روی سینی شیشه‌ای قرار گیرد.
 - اگر سینی شیشه‌ای و حلقه‌ی گردان ترک برداشت یا شکست، با مرکز خدمات پس از فروش فلر تماس بگیرید.

استقرار دستگاه روی میز

همه‌ی مواد و لوازم بسته‌بندی را از دستگاه جدا کنید. برای آن که مطمئن شوید بدنه‌ی دستگاه هیچ گونه آسیبی از جمله تورفتگی یا شکستگی درب ندیده است، دستگاه را بازبینی کنید. اگر دستگاه آسیب دیده است از آن استفاده نکنید.

سطوح دستگاه: هر گونه لایه‌ی محافظ روی سطح بیرونی دستگاه را از روی آن بردارید. پوشش سبک قهوه‌ای و طلقی شکل که درون محفظه‌ی داخلی آن قرار دارد و برای ایمنی مگنترون دستگاه است، را بردارید.

روش نصب دستگاه

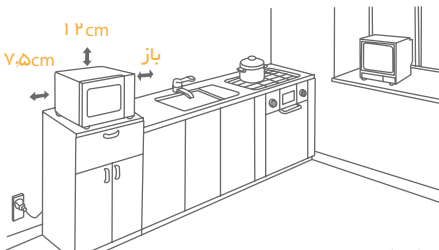
- 
- سطحی صاف که دارای فضای باز برای منافذ داخلی و خارجی باشد، انتخاب کنید. فضای حداقل ۷/۵ سانتی متری بین دستگاه و دیوار مجاور لازم است. همچنین یک طرف فضای مورد نظر باید باز باشد.
 - فضای ۱۲ سانتی متری بالای آن باید باز باشد.
 - پایه‌های آن را باز نکنید.
 - وجود مانع در هنگام باز و بسته کردن درب باعث آسیب دیدگی دستگاه خواهد شد.
 - آن را تا حد امکان دور از رادیو و تلویزیون قرار دهید. ممکن است کارکرد آن باعث ایجاد اختلال در گیرندگی رادیو و تلویزیون کند.
- دوشاخه‌ی آن را به پریز استاندارد خانه وصل کنید. مطمئن شوید که ولتاژ محل استفاده با ولتاژ و فرکانس دستگاه که روی برچسب دستگاه موجود است، هماهنگی داشته باشد.

ظروف گیره‌دار فلزی ممکن است باعث ایجاد جرقه کند و ممکن است در آون باعث آتش‌سوزی کند.

کیسه‌های کاغذی ممکن است در آون باعث آتش‌سوزی کند.

فوم یا اسفنج پلاستیکی در دمای بالا باعث ذوب شدن یا سرایت مایع به درون غذا می‌شود.

ظروف چوبی در هنگام قرار گرفتن در مایکروویو خشک خواهد شد و ممکن است شکافته شده و ترک بردارد.

تنظیم دستگاه

اسامی اجزاء و لوازم جانبی

دستگاه و تمامی لوازم را از کارتن و محافظه‌ی دستگاه بیرون بیاورید. آون شما شامل لوازم جانبی زیر است:

- ۱ عدد سینی شیشه‌ای
- ۱ عدد مجموعه‌ی صفحه‌ی گردان
- ۱ عدد دفترچه‌ی راهنما

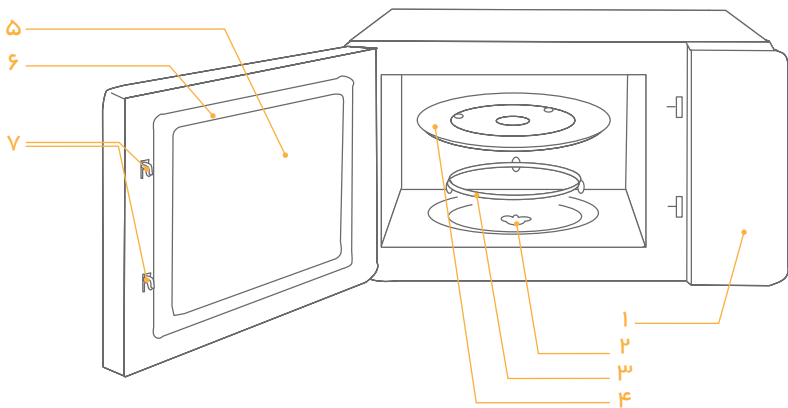

- ۱. صفحه کنترل
- ۲. استوانه‌ی چرخان
- ۳. حلقه‌ی چرخان
- ۴. سینی شیشه‌ای
- ۵. پنجره
- ۶. درب
- ۷. سیستم قفل ایمنی

کیسه‌های پخت آون	از راهنمایی‌های شرکت تولیدکننده پیروی کنید. از گیره‌های فلزی آن در داخل آون استفاده نکنید. شکاف‌هایی روی کیسه ایجاد کنید تا بخار آن آزاد شود.
ظروف و فنجان‌های مقوایی	فقط برای پخت/گرم کردن کوتاه‌مدت - در هنگام پخت آون را بدون نظارت رها نکنید.
پارچه‌ی کاغذی	برای دوباره گرم کردن و جذب روغن مواد غذایی - برای پخت‌های کوتاه‌مدت فقط با نظارت
پارچه‌ی پوستی	به عنوان پوششی برای جلوگیری از ترشح و بخار
ظروف پلاستیکی	فقط از نوع «ایمن در مایکروویو» - از راهنمایی‌های شرکت تولیدکننده پیروی کنید. روی آن باید برچسب «Microwave Safe» باشد. بعضی از ظروف پلاستیکی بعد از داغ شدن غذا نرم می‌شود.
پوشش پلاستیکی	کیسه‌های مخصوص جوشاندن و کیسه‌های فشرده شده‌ی پلاستیکی طبق دستورالعمل روی بسته باید شکافته یا سوراخ شود.
پوشش پلاستیکی	فقط از نوع «ایمن در مایکروویو» - برای حفظ رطوبت در طول مدت پخت به عنوان پوشش - نگذارید تا این نوع پوشش به غذا بچسبد.
گرماسنج‌ها	فقط از نوع «ایمن در مایکروویو» (گرماسنج گوشت و شیرینی)
کاغذ مومی	به عنوان پوششی برای جلوگیری از ترشح و حفظ رطوبت

ظروف و مواد غیرمجاز در مایکروویو

نوع ظرف	ملاحظات
سینی آلومینیومی	ممکن است باعث ایجاد جرقه کند. غذا را در ظرفی ایمن در مایکروویو قرار دهید.
جعبه‌ی مقوایی غذا با دستگیره‌ی فلزی	ممکن است باعث ایجاد جرقه شود. غذا را در ظرفی ایمن درون مایکروویو قرار دهید.
ظروف فلزی یا لبه‌دار فلزی	فلزات، گرمای مایکروویو را به غذای شما می‌رساند. ظروف لبه‌دار فلزی ایجاد جرقه می‌کند.

راهنمای قسمت «کاربرد مواد مجاز و غیرمجاز در مایکروویو آون» را ببینید. ممکن است استفاده بعضی از ظروف غیرفلزی در مایکروویو ایمن نباشد. اگر از ایمن بودن ظرفی مطمئن نیستید، می‌توانید به روش زیر آن را مورد آزمایش قرار دهید.

آزمایش ظرف:

۱. ظرفی که مناسب استفاده در مایکروویو است را در کنار ظرف مورد آزمایش با یک لیوان (۲۵۰ سی‌سی) آب سرد پر کنید و داخل مایکروویو بگذارید.
۲. مایکروویو را به مدت یک دقیقه در بالاترین توان قرار دهید.
۳. پس از یک دقیقه ظرف مورد آزمایش را لمس کنید. اگر ظرف داغ است، از آن برای پخت در مایکروویو استفاده نکنید.
۴. توجه داشته باشید که زمان آزمایش بیش از یک دقیقه نباشد.

ظروف و مواد مجاز در مایکروویو

ملاحظات	نوع ظرف
فقط به عنوان محافظ مواد غذایی است. برای جلوگیری از پخت بیش از حد، برش‌های کوچکی از گوشت و مرغ را می‌توان در آن قرار داد. اگر به دیواره‌های آون خیلی نزدیک باشد باعث ایجاد جرقه خواهد نمود. باید فاصله ۲/۵ سانتی متری از دیواره‌ها را با آن در نظر گرفت.	کاغذ آلومینیوم
از راهنمایی‌های شرکت تولیدکننده پیروی کنید. کف ظرف سرخ‌کن باید حدود ۵ سانتی متر بالاتر از صفحه‌ی گردان دستگاه قرار گیرد. استفاده‌ی نادرست از آن باعث شکستن صفحه‌ی گردان خواهد شد.	ظروف سرخ‌کن
فقط از نوع «ایمن در مایکروویو»- از راهنمایی‌های شرکت تولیدکننده پیروی کنید. از نوع ترک‌دار یا شکسته‌ی آنها استفاده نکنید	ظرف غذاخوری
همیشه درب آنها را بردارید. فقط تا زمان گرم شدن آنها غذا را گرم کنید. بیشتر قوطی‌های شیشه‌ای، ضد گرمانبوده و ممکن است در مایکروویو بشکند.	قوطی‌های شیشه‌ای
فقط «ظروف شیشه‌ای مایکروویو مقاوم در برابر گرما»- مطمئن شوید تالیه‌های فلزی نداشته باشد. از نوع ترک‌دار یا شکسته‌ی آنها استفاده نکنید.	ظروف شیشه‌ای

این دستگاه حتما باید به جریان برق متصل به زمین وصل شود. در صورت ایجاد مدار الکتریکی کوتاه، جریان متصل به زمین با داشتن سیمی برای رهایی جریان برق، خطر برق گرفتگی را کاهش می‌دهد. این دستگاه مجهز به سیم و دوشاخه‌ی ارت شده است. همچنین دوشاخه‌ی دستگاه باید به پریزی که به طور صحیح متصل به زمین است، وصل شود. اگر موضوع جریان برق متصل به زمین (ارت) را کاملاً درک نکرده‌اید یا مطمئن نیستید که دستگاه ارت شده است، لطفاً با برق کاری ماهر یا مرکز خدمات پس از فروش فلر تماس بگیرید. در صورت بکارگیری سیم رابط فقط از نوع سیم ۳ تایی استفاده کنید.

روش تمیزکاری

- قبل از تمیز کاری دوشاخه را از پریز جدا کنید.
۱. بعد از استفاده با دستمالی نرم داخل دستگاه را تمیز کنید.
 ۲. لوازم جانبی دستگاه را طبق معمول با آب و کف صابون بشویید.
 ۳. چهارچوب، لبه‌ها و قسمت‌های کناری دستگاه در هنگام کثیفی باید با دستمالی نرم دار به دقت تمیز شوند.

نکاتی در مورد سیم دستگاه

۱. برای کاهش خطر آویزان شدن یا پیچیده شدن به دور سیمی بلندتر، از سیم برقی کوتاه در دستگاه استفاده شده است.
۲. در صورت استفاده از سیمی بلندتر یا سیم رابط:
 ۱. کیفیت سیم بلند یا سیم رابط باید حداقل مانند کیفیت سیم دستگاه باشد.
 ۲. سیم رابط باید از نوع سیم ۳ تایی و متصل به زمین (ارت شده) باشد.
 ۳. در صورت استفاده از سیم بلند آن را به گونه‌ای مرتب استفاده کنید تا روی میز آشپزخانه یا پیشخوان آویزان نبوده و توسط کودکان کشیده نشود یا به طور ناخواسته دور خود نیچد.

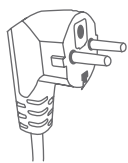

اطلاعاتی درباره‌ی ظروف مناسب برای این دستگاه

احتیاط: خطر آسیب دیدگی افراد

پوشش روی دستگاه برای کاهش مصرف برق در نظر گرفته شده است. هر گونه تعمیر یا سرویس دستگاه که با برداشتن این پوشش صورت گیرد باید توسط مرکز خدمات پس از فروش فلر انجام شود.



- باید توسط مرکز خدمات پس از فروش فلر تعویض گردد.
۱۷. از این دستگاه در فضای باز استفاده نکنید.
۱۸. دستگاه را در اتاق نم‌دار، نزدیک آب یا استخراج استفاده نکنید.
۱۹. سطحی که دستگاه روی آن است، در هنگام روشن بودن داغ می‌شود. از قراردادن سیم دستگاه روی سطح داغ خودداری کنید و هیچ روشی روی منافذ دستگاه نگذارید.
۲۰. سیم دستگاه متصل به پریز را در نزدیکی لبه میز یا پیشخوان آشپزخانه آویزان نکنید.
۲۱. تمیز نگه نداشتن دستگاه منجر به بروز عیب و خرابی در سطح داخلی آن خواهد شد و به طور جدی عمر مفید دستگاه را تحت تأثیر قرار داده همچنین امکان دارد باعث ایجاد وضعیت پرخطر گردد.
۲۲. برای جلوگیری از سوختگی باید دمای مایکروویو بررسی شده و محتویات بطری غذای کودک قبل از استفاده کاملاً تکان و مخلوط داده شود.
۲۳. گرم کردن نوشیدنی‌ها با مایکروویو ممکن است پس از پایان کار دستگاه باعث فوران با تأخیر آن شود. بنابراین هنگام حمل مراقب باشید.
۲۴. افرادی که ناتوانی‌های جسمی، حسی یا ذهنی دارند مانند کودکان یا افرادی که تجربه و دانش کافی برای استفاده از دستگاه را ندارند، نباید از دستگاه استفاده کنند. مگر توسط افرادی که مسئولیت ایمنی آن‌را بر عهده دارند، تحت نظارت قرار گیرند.
۲۵. مراقب کودکان باشید و مطمئن شوید که آنها با دستگاه بازی نمی‌کنند.
۲۶. این دستگاه را نباید در کابینت قرار داد مگر آن‌که قبلاً آن‌را در کابینت مناسب مورد امتحان قرار داده باشید.
۲۷. این دستگاه برای کار با زمان‌سنج خارجی یا سیستم کنترل از راه دور طراحی نشده است.
۲۸. ممکن است در هنگام روشن بودن دستگاه درب یا سطح خارجی دستگاه داغ شوند.
۲۹. قسمت عقب دستگاه باید جلوی دیوار قرار گیرد.

روش کاهش خطر آسیب‌دیدگی افراد در نصب جریان برق متصل به زمین



خطر برق‌گرفتگی

تماس با بعضی از قسمت‌های داخلی دستگاه آسیب جدی به افراد و تلفات جانی دربر خواهد داشت. قطعات دستگاه را از هم جدا نکنید.



هشدار برق‌گرفتگی:

استفاده نادرست از اتصال برق به زمین (ارت) باعث بروز خطر برق‌گرفتگی خواهد شد. قبل از نصب و اتصال صحیح دستگاه به جریان برق زمین، دوشاخه را به پریز وصل نکنید.



برای جلوگیری از خطر آتش سوزی، برق گرفتگی، آسیب دیدن افراد و مصرف بالای انرژی در هنگام استفاده، اقدامات اساسی زیر را انجام دهید:

۱. **هشدار:** مایعات و دیگر غذاها که درب آنها بسته است را هرگز نباید در دستگاه گرم کنید زیرا در معرض خطر ترکیدگی قرار می گیرند.
۲. **هشدار:** برداشتن پوشش مایکروویو که محافظی در برابر مصرف بالای برق است در زمان سرویس یا تعمیر فقط باید توسط خدمات پس از فروش فلر صورت گیرد و انجام این کار برای افراد دیگر خطرناک است.
۳. **هشدار:** فقط به کودکانی که آموزش کافی داده شده و مطمئن هستید که آنها بدون نظارت شما از کاربرد ایمن و خطرات استفاده‌ی نامناسب دستگاه آگاهی دارند، اجازه‌ی استفاده بدهید.
۴. **هشدار:** هنگامی که دستگاه در وضعیت پخت ترکیبی قرار دارد (در مدل گریل دار) بدلیل تولید چندین دما در دستگاه، کودکان حتما باید تحت نظارت قرار گیرند.
۵. از ظروفی که مناسب مایکروویو هستند، استفاده کنید.
۶. آون باید به‌طور منظم تمیز شده و باقی مانده‌ی غذاها نیز باید از آن خارج شود.
۷. بخش مربوط به «اقدامات پیشگیرانه برای جلوگیری از مصرف بالای برق» را به دقت بخوانید.
۸. هنگام گرم کردن غذا در ظروف پلاستیکی و کاغذی بدلیل امکان احتراق این نوع ظروف، به دقت داخل آون را نگاه کنید.
۹. اگر دود از داخل دستگاه مشاهده کردید، دستگاه را خاموش کرده، دوشاخه را از پریز جدا نموده و برای مهار و خفه شدن آتش درب آن را بسته نگه دارید.
۱۰. غذا را پیش از اندازه نپزید.
۱۱. از محفظه‌ی آون به‌عنوان محل نگهداری مواد غذایی استفاده نکنید. موادی از قبیل نان، شیرینی و غیره را داخل دستگاه نگه‌ندارید.
۱۲. نخ‌های پلاستیکی پیچیده شده دور ظروف پلاستیکی یا کاغذی و گیره‌های آهنی آنها را قبل از قرار دادن درون آون باز کنید.
۱۳. فقط طبق دستورالعمل ارائه شده‌ی نصب و استقرار، دستگاه را به کار بیاورید.
۱۴. تخم مرغ‌های با پوست و کاملاً جوشانده و سفت شده را نباید در مایکروویو گرم کرد زیرا حتی پس از گرم شدن نیز احتمال ترکیدن آن وجود دارد.
۱۵. از دستگاه فقط برای مصارف ذکر شده در این دفترچه استفاده کنید. از مواد و بخار فرساینده در هنگام تمیز کاری استفاده نکنید. این دستگاه برای مصارف صنعتی یا آزمایشگاهی طراحی نشده است.
۱۶. اگر سیم برق دستگاه آسیب دید، برای جلوگیری از خطرات احتمالی، تعویض آن حتما

MW 175 GW

پیش از استفاده، لطفاً دفترچه ی راهنما را به دقت بخوانید.
این دستگاه فقط برای استفاده ی خانگی است.

مشخصات فنی

مدل:	MW 175 GW
ولتاژ برق:	۲۳۰ ولت - ۵۰ هرتز
توان ورودی مایکروویو:	۱۲۷۰ وات
توان خروجی مایکروویو:	۸۰۰ وات
توان مصرفی گریل:	۱۰۰۰ وات
گنجایش آن:	۲۰ لیتر
قطر صفحه ی چرخان:	۲۴۵ میلی متر
ابعاد خارجی دستگاه:	۴۵۳ × ۳۶۳ / ۲ × ۲۵۸ میلی متر
وزن خالص:	حدود ۱۰ / ۶ کیلو گرم

اقدامات پیشگیرانه برای جلوگیری از مصرف بالای برق

۱. هنگامی که درب دستگاه باز است، از آن استفاده نکنید. چون به سیستم برق دستگاه آسیب وارد می شود. قطع نکردن و مختل نمودن عملکردها و در نتیجه به کار نیافتادن سیستم های ایمنی برای تضمین عمر طولانی دستگاه مهم است.
۲. هیچ شیئی بین صفحه و درب دستگاه قرار ندهید و نگذارید تا خاک یا ذرات ریز در کناره های درب دستگاه انباشته شود.
۳. **هشدار:** اگر درب یا کناره های آن آسیب دید، قبل از استفاده از فردی باتجربه بخوانید تا آن را برایتان تعمیر کند.

موضوع مهم دیگر

اگر دستگاه از لحاظ تمیزی در وضعیت نامناسبی قرار داشته باشد، کیفیت سطح آون پایین آمده، عمر مفید دستگاه را تحت تأثیر قرار داده و آن را در وضعیت استفاده ی مخاطره آمیز قرار می دهد.

Feller Germany



MW 175 GW



مايکروویو اُون