

# **Feller**<sup>®</sup>

User's Manual

## **Ironing Board**



ISB 2000

# ***Ironing Board***

## **TECHNICAL DATA**

1 Generator:

Rating Voltage: AC220V~240V                      Rating Watt:1000W

Rating Frequency:50Hz

2 Steam Iron:

Rating Voltage:AC220V~240V                      Rating Watt:1000W

Rating Frequency:50Hz

3 Total Rating Watt:2000W

4 Max Capacity:1000ml

## **IMPORTANT SAFEGUARDS**

Please read up the instruction manual carefully before usage, and make sure that the Voltage in used is suitable for the item.

To protect against electric shock, do not immerse cord, plug or appliance in water or other liquid.

To avoid a circuit overload when using this product, do not operate another high-wattage product on the same electrical circuit.

Do not operate the appliance with a damage cord, if the power cord is damage or any improper performance of this item occurs, it should be repaired by the manufacturer or its service agent similarly qualified person in order to avoid a hazard.

Close supervision is necessary when the appliance is used near children.

Do not operate the appliance without water.

The appliance can be contained 1000ml water only; do not try to over fill.

It works with normal water only, as the detergents or other chemical substance are not required.

Only rinse the appliance when it was cold, ideally prior to use.

Do not use the appliance for any other use other than the intended use; this appliance is for household use only.

Do not put the stuff heavier than 20Kg in surface of the iron board, or it'll be damaged.

Never turn steam towards parts of your own body, animals and plants.

**SAVE THESE INSTRUCTION FOR FUTURE USE**

## **KEY FEATURES OF THE APPLIANCE**

Rotatable sleeve board, it is convenience for ironing clothes.

The total height of the iron board can be adjusted according to your need.

Safety cap, when there is steam/pressure stay in the generator, and the cap is not able to open, as long as the generator inside is no steam/pressure, then the cap is easy to open.

Warning Indicator, when there is BEEP BEEP sound is launched from the generator, and the warning indicator light is illuminated, that is to say the generator inside is no water.

## PARTS IDENTIFICATION

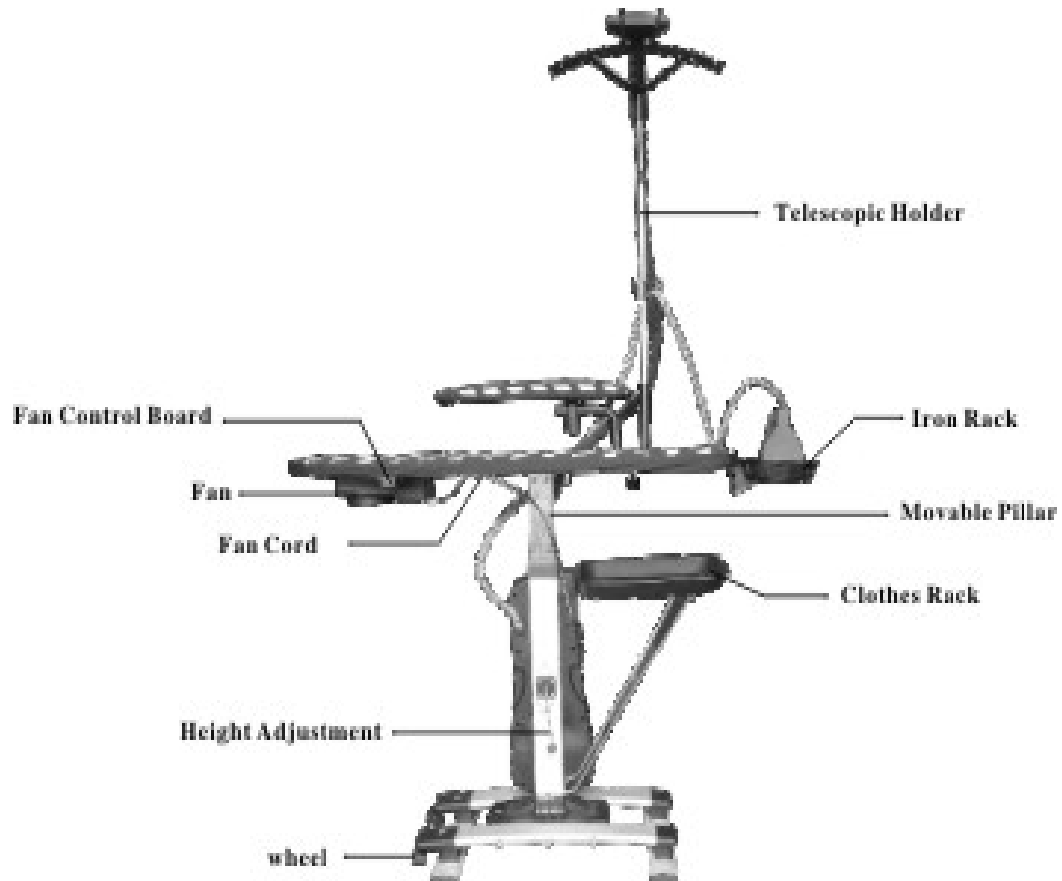
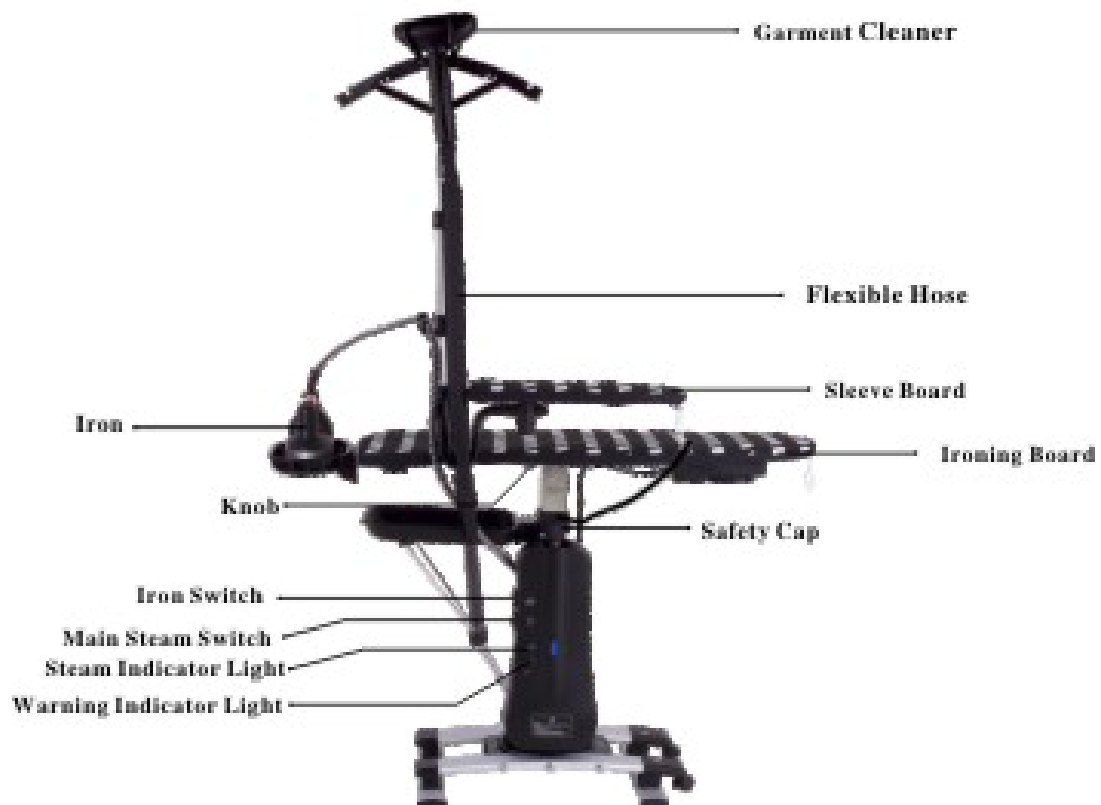

## INSTALLATION GUIDING

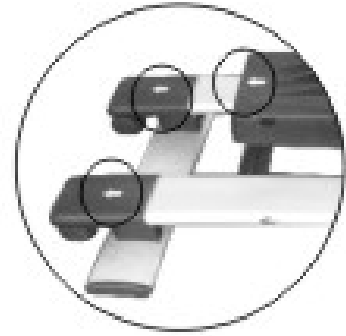
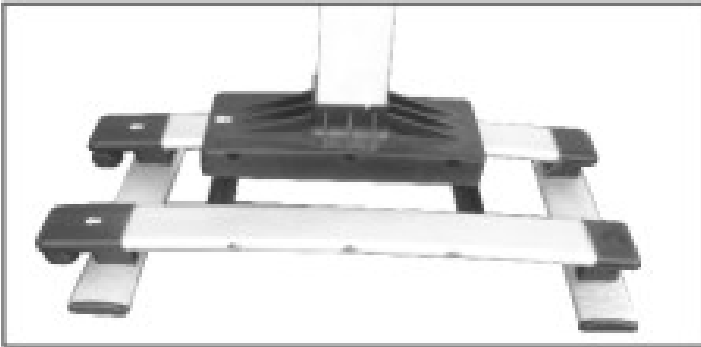

(1) Put the end of the square pillar on above of the base, make sure that each Arrow which is printed on the unit should be pointed at the same direction.

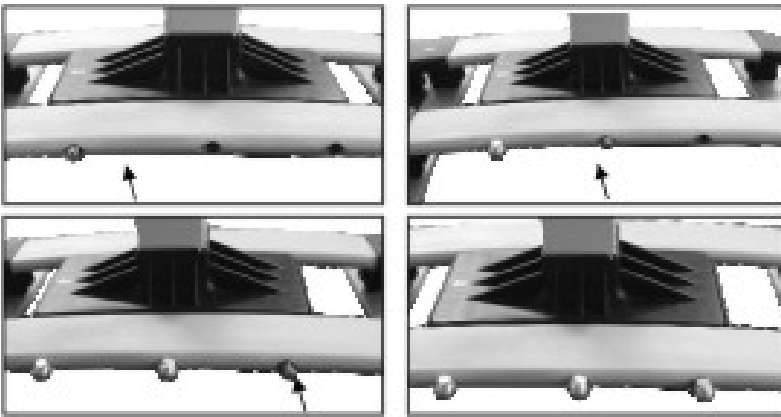

(2) Get three connecting poles across the base, and get six nuts screw on both ends of the connecting poles.

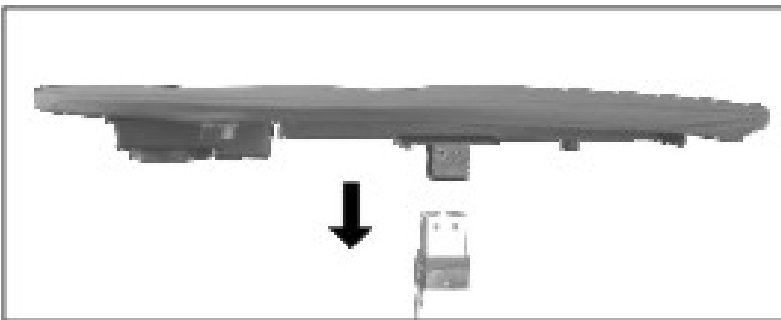

(3) Follow the instruction to put the iron board on the top of the square pillar.



(4) Get four Hex screws screw on the top of the square pillar.

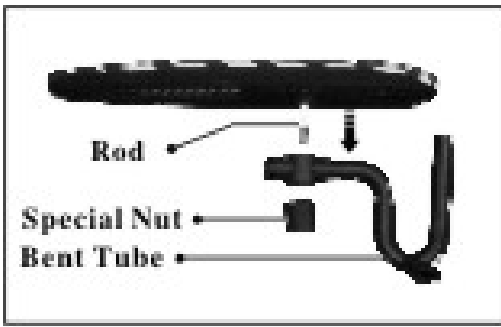

(5) Follow the above instruction to get the rod across the tube, then fix them by using one special nut.

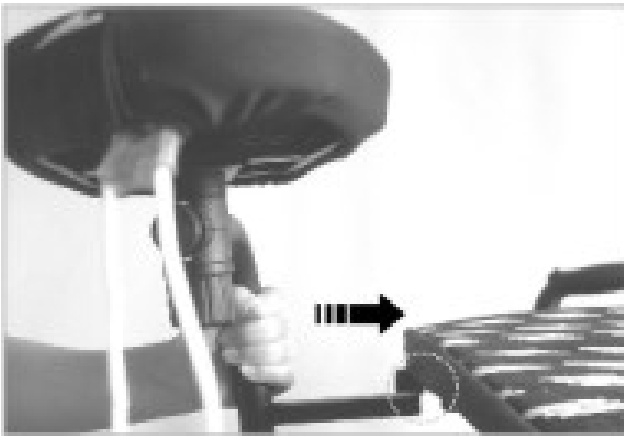

(6) Place the sleeve board into one designated opening which is under the iron board, then fix it by screwing one special nut.



(7) Follow the above instruction to place the telescopic holder into the designated opening.

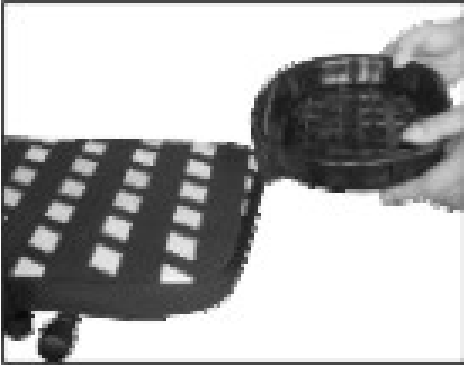

(8) Follow the above instruction to attach the iron rack onto one end of the iron board.

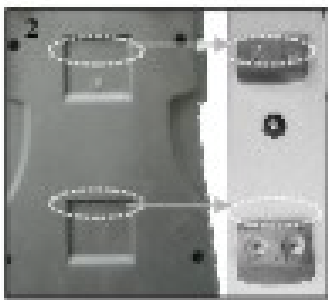
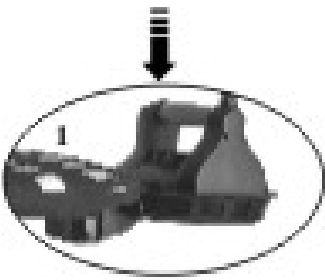

(9) As per the picture 1, place the iron on the iron rack, then attach the generator on the square pillar according to the picture 2.



(10) Put the fan plug into the designated socket which is at the back side of the generator.

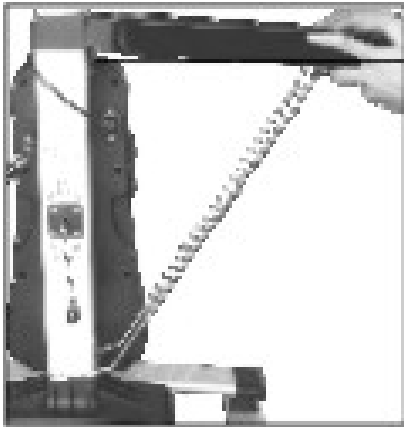

Plastic Clip

(11) Put the end of the clothes rack on above of the base, then attach the clothes rack on the square pillar.



(12) Finished.

## USAGE GUIDING

(1) Height Adjustment:

Please turn the small handle to select one certain height according to your need.

NOTE:

When the movable pillar is going up to the MAX level, please stop turning the small handle to keep on going, otherwise it can be caused the internal structure damage, also when the movable pillar is going down to the MIN level, please stop turning the small handle. Never try to put the stuff heavier more than 20kg on the surface of the iron board.

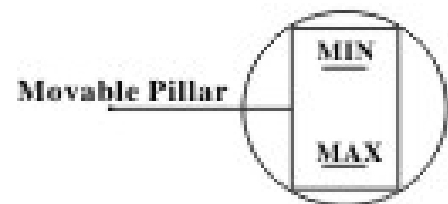
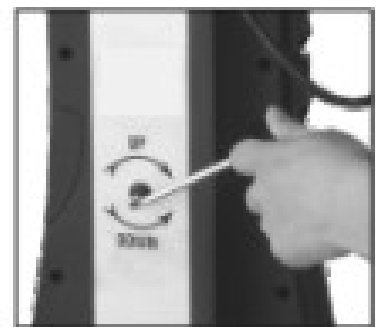

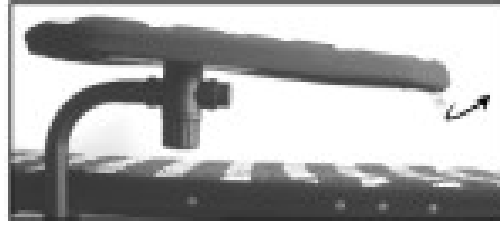
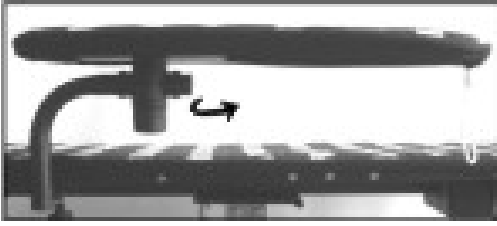

#### (2) Sleeve Board:

Unscrew the special nut, and turn the sleeve board to one suitable angle according to your need, then again screw the special nut to fix it tightly.

#### (3) How To Fill Water:

Whenever fill the generator with water, please use the designated water bottle. And the generator can be contained 1000ml water only; do not try to over fill.

#### NOTE:

Do not pour out the water out of the generator after using.

Do not fill the generator with other liquid except water.

Always make sure that the generator is empty before filling it with water.



#### (4) Generator & Iron:

Put the plug in the main socket, and turn on the iron switch and the main steam switch, then select the right temperature by turning the knob on the iron according to your clothes material, in about 6-10 minutes later, when the steam indicator light is illuminated and the iron indicator light is off, then start using.

(Before ironing, spray some steam on the clothes by pressing the steam button on the iron, or using the spray bottle, in order to protect the clothes.)

Please note that when there is BEEP BEEP sound is launched from the generator and the warning indicator light is illuminated





in the meantime, then the appliance will be disconnected with the electric supply automatically, there is no water in the generator. In order to let the appliance is on again, let it cool down for at least 20 mins, and remove the plug from the main socket, then open the cap to fill the generator with water.

**NOTE:**

The appliance will be hot during operation, please keep it away from the children. Safety cap is not able to open during operation, because there is steam/pressure stay in the generator.

Do not direct steam towards parts of your own body, or other persons/animals.

**(5) Fan:**

The fan will be started to work when press the iron button. Please select the function (blowing or suction) by pressing the button on the fan controller.

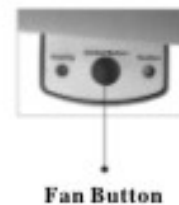

**(6) Garment Cleaner:**

**WARNING: IT IS STRICTLY LIMITED CHOOSE ONE BETWEEN IRON AND THE GARMENT CLEANER, BOTH ARE NOT ALLOW TO USE TOGETHER, PLEASE NOTE THAT.**

Remove the cap from the appliance, then assemble the garment cleaner onto the water entrance directly, make sure that both are connected completely, then turn on the main steam switch (please do not turn on the iron switch). After a few mins, when there is steam emit from the garment cleaner, then start using.

**NOTE:**

Iron switch must be kept off during using the garment cleaning function.

In order to make your clothes more soft and straight, please put the soft plate on one of your palm and take it behind the clothes, then move the garment cleaner on the surface of clothes by several times.

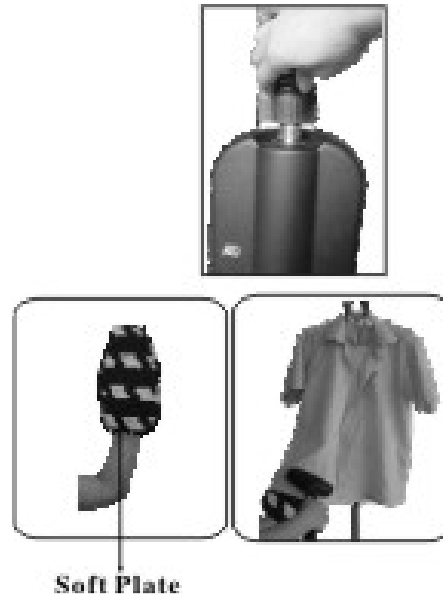

**(7) How To Open The Safety Cap During Operation:**

Firstly, turn off the main steam switch, but iron switch must be kept it on, then push the iron button straight until no steam is emitted from the iron soleplate, at last, allow the appliance to cool down for at least 20 mins, then you can open the cap.



**(8) How To Remove The Garment Cleaner From The Appliance During Operation:**

Keep the garment cleaner on the top of the telescopic holder, let it release steam by itself, then turn off the main steam switch, after a few mins when there is no steam emit from the garment cleaner, and allow the appliance to cool down for at least 20-30 mins, then remove it.

**Maintenance after Using**

- 1 Keep the iron and generator clean and dry after using.
- 2 Do not damage the surface of the iron; place the iron on the iron rest after using.
- 3 Make sure that it's dry in the generator after using.
- 4 Remove the plug from the socket after using.

## داده‌های فنی

مولد (ژنراتور):

ولتاژ مصرفی: جریان برق متناوب ۲۲۰-۲۴۰ ولت

فرکانس: ۵۰ هرتز

توان: ۱۰۰۰ وات

اتوی بخار:

ولتاژ مصرفی: جریان برق متناوب، ۲۲۰-۲۴۰ ولت

فرکانس: ۵۰ هرتز

توان: ۱۰۰۰ وات

کل میزان توان: ۲۰۰۰ وات

حداکثر گنجایش مخزن: ۱۰۰۰ میلی لیتر

هشدار: لطفاً توجه کنید که همزمان نباید اتو و تمیزکننده پارچه را به کار انداخت.

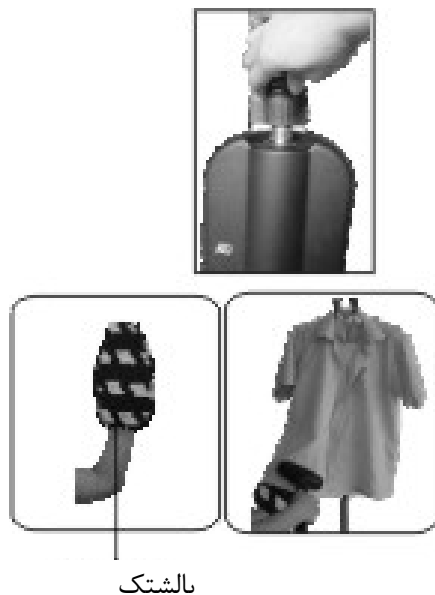

بالشتک

درپوش دستگاه را بردارید، سپس سری تمیزکننده پارچه را مستقیماً بر روی دهانه ورودی آب نصب کنید؛ مطمئن شوید که هر دو به درستی جا رفته‌اند، سپس کلید اصلی بخار را روشن کنید (لطفاً کلید اتو را روشن نکنید). پس از چند دقیقه، هنگامی که بخار از تمیزکننده پارچه بیرون می‌آید، آن را به کار بیندازید. توجه کنید:

هنگام استفاده از عملکرد تمیزکنندگی پارچه، کلید اتو می‌باید خاموش باشد. برای حفظ لطافت و ظاهر لباس‌هایتان، بالشتک را با کف دست‌تان بگیرید. و آن را پشت لباس‌ها نگه دارید. سپس تمیزکننده پارچه را چندین بار بر روی سطح لباس‌ها بلغزانید.



۷- روش بازکردن درپوش هنگام عملکرد دستگاه

ابتدا، کلید اصلی بخار را خاموش نمایید. بگذارید کلید اتو روشن بماند؛ سپس کلید اتو را به سمت جلو بلغزانید تا خروج بخار از کفی اتو متوقف شود. در پایان، بگذارید دستگاه دست‌کم به مدت زمان ۲۰ دقیقه خنک شود، سپس می‌توانید درپوش را باز کنید.

### نگهداری دستگاه پس از استفاده

- ۱- اتو و مولد بخار را پس از استفاده تمیز نگه دارید.
- ۲- اتو را پس از استفاده بر روی پایه‌اش قرار دهید تا کفی آن آسیب نبیند.
- ۳- پس از استفاده، مطمئن شوید که مولد بخار تخلیه شده است.
- ۴- دوشاخه را از برق بکشید.

#### ۴- مولد و اتو

دوشاخه را به برق بزنید، و کلید اتو را بزنید (اتو را روشن کنید)؛ کلید اصلی بخار را نیز روشن کنید. سپس بر اساس جنس پارچه‌ای که می‌خواهید اتو بزنید، با چرخاندن پیچ تنظیم دما بر روی اتو، دمای مناسب را انتخاب کنید. حدوداً ۶ تا ۱۰ دقیقه پس از آن، هنگامی که چراغ نشانگر بخار روشن شد، و چراغ نشانگر اتو خاموش گردید، کار را آغاز کنید. (پیش از اتوکشی برای محافظت از پارچه‌ها، با فشردن دکمه بخار بر روی اتو یا با استفاده از افشانه، اندکی بخار به لباس‌ها بزنید).

هنگامی که علامتی صوتی از مولد به گوش می‌رسد و همزمان چراغ نشانگر هشدار روشن می‌شود، برق دستگاه به طور خودکار قطع می‌شود و به این معناست که آب درون مولد تمام شده است. برای روشن کردن دوباره دستگاه، بگذارید دست کم به مدت زمان ۲۰ دقیقه خنک شود و دوشاخه را از برق بکشید؛ سپس درپوش را باز کنید و مولد را از آب پر کنید.

توجه کنید:

هنگامی که از دستگاه استفاده نمی‌کنید، آن را از دسترس کودکان دور نگاه دارید.

هنگام عملکرد دستگاه، درپوش ایمنی باز نمی‌شود، به این دلیل که بخار/فشار در مولد وجود دارد. بخار دستگاه را به طرف بدن خود یا افراد دیگر و حیوانات نشانه نروید.

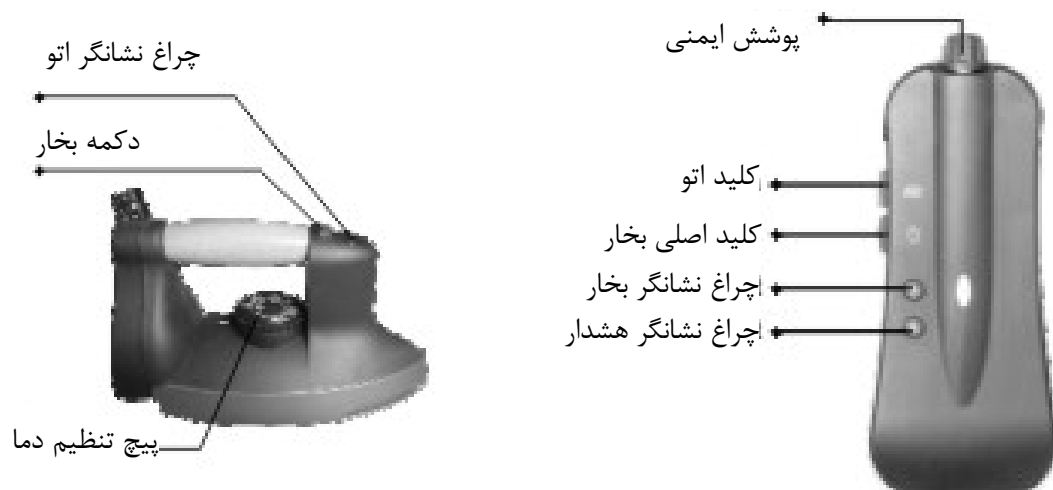

#### ۵- فن

هنگامی که دکمه اتو فشرده می‌شود، فن آغاز به کار می‌کند. عملکرد (دمش یا مکش) را با فشردن دکمه‌ای بر روی کنترلر فن انتخاب نمایید.

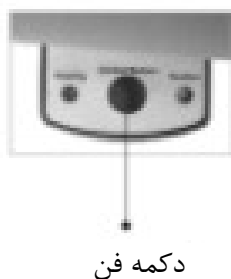

## راهنمای استفاده

### ۱- تنظیم بلندا

لطفاً بسته به نیازتان، دسته کوچک را برای انتخاب یک ارتفاع معین بچرخانید.

توجه کنید:

هنگامی که محور متحرک به حداکثر ارتفاع می‌رسد، چرخش دسته کوچک را متوقف نمایید؛ در غیر این صورت به ساختار داخلی دستگاه آسیب وارد می‌شود. همچنین هنگامی که محور متحرک به پایین‌ترین حد ممکنش می‌رسد، چرخش دسته کوچک را متوقف نمایید.

هیچ‌گاه اشیایی را که وزن آنها بیش از ۲۰ کیلوگرم است؛ بر روی سطح اتوکشی قرار ندهید.



### ۲- سطح ویژه اتوکشی آستین

بست ویژه را بچرخانید و باز کنید و صفحه را بر اساس نوع کارتان، در موقعیتی مناسب قرار دهید. سپس دوباره بست ویژه را ببندید و آن را محکم کنید.

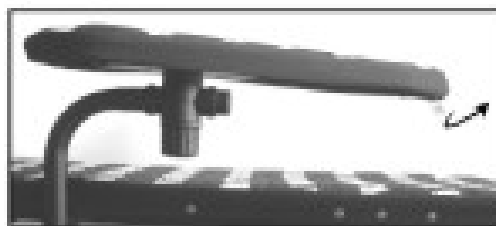
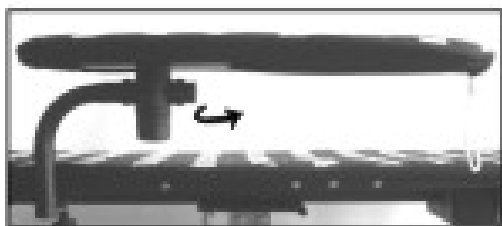

### ۳- روش ریختن آب

همیشه برای پرکردن مولد بخار، از بطری ویژه ارائه شده با دستگاه استفاده کنید. گنجایش مولد بخار تنها ۱۰۰۰ میلی‌لیتر است؛ آن را بیش از حد معمول پر نکنید.

توجه کنید:

پس از استفاده از دستگاه، آب درون مولد را تخلیه نمایید.

به جز آب، مایع دیگری در مولد بخار نریزید.

همیشه پیش از ریختن آب در مولد، از خالی بودن آن مطمئن شوید.



۹- همانگونه که در شکل ۱ آمده است، اتو را بر روی پایه‌اش قرار دهید. سپس مولد بخار را بر روی محور چهارگوش به روش شکل ۲، سوار کنید.

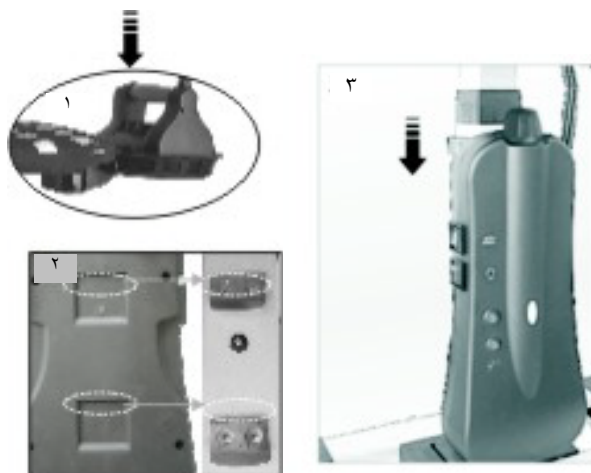

۱۰- دوشاخه فن را به سوکت ویژه آن که در پشت مولد بخار است، وصل کنید.



۱۱- انتهای سطح ویژه لباس را بر روی پایه دستگاه قرار داده، سپس آن را به محور چهارگوش متصل نمایید.



گیره پلاستیکی

۱۲- نصب پایان یافته است.



۵- به روش بالا، میله را در لوله خمیده قرار دهید و آنها را با بست ویژه محکم کنید.

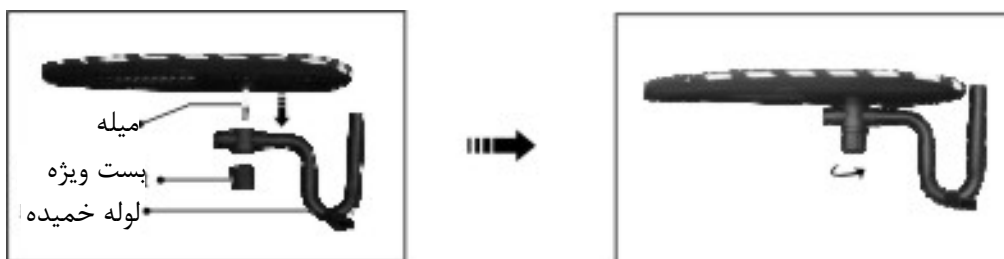

۶- صفحه اتوکشی آستین را در دهانه‌ای که برای آن در زیر صفحه اتوکشی در نظر گرفته شده، قرار دهید؛ سپس آن را با بست مخصوصش محکم کنید.



۷- به روش نشان داده شده در شکل، نگه‌دارندهٔ تلسکوپی را در دهانه ویژه آن قرار دهید.



۸- به روش بالا، پایهٔ اتو را به انتهای میز اتو متصل نمایید.

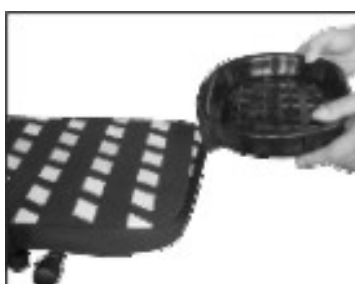



## راهنمای نصب

۱- انتهای چهارگوش محور دستگاه را بر روی پایه قرار دهید؛ مطمئن شوید که تمام پیکان‌های درج‌شده بر روی دستگاه، در یک راستا هستند.

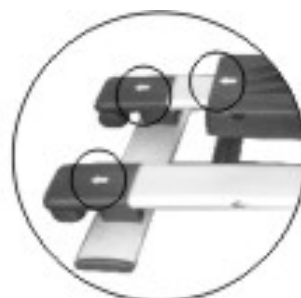
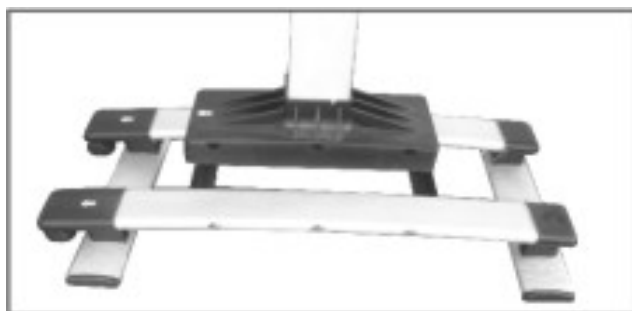

۲- سه میله اتصال را به پایه وصل کنید و با شش عدد پیچ و مهره دوسوی هر کدام از میله‌ها را محکم کنید.

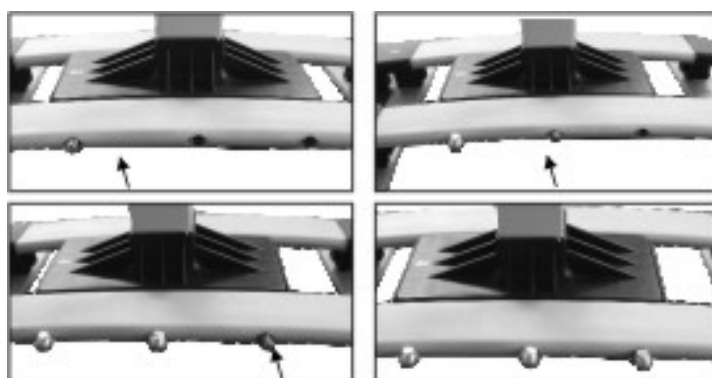

۳- به روش توصیف‌شده در دستورالعمل قراردادن صفحه اتوکشی بر روی محور چهارگوش عمل کنید.

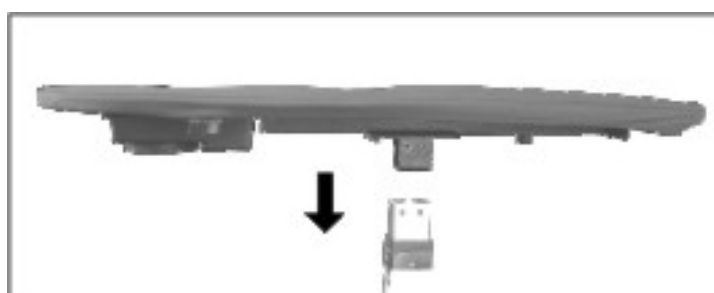

۴- چهار عدد پیچ شش وجهی را بر بالای محور ببندید.



## توصیف اجزا

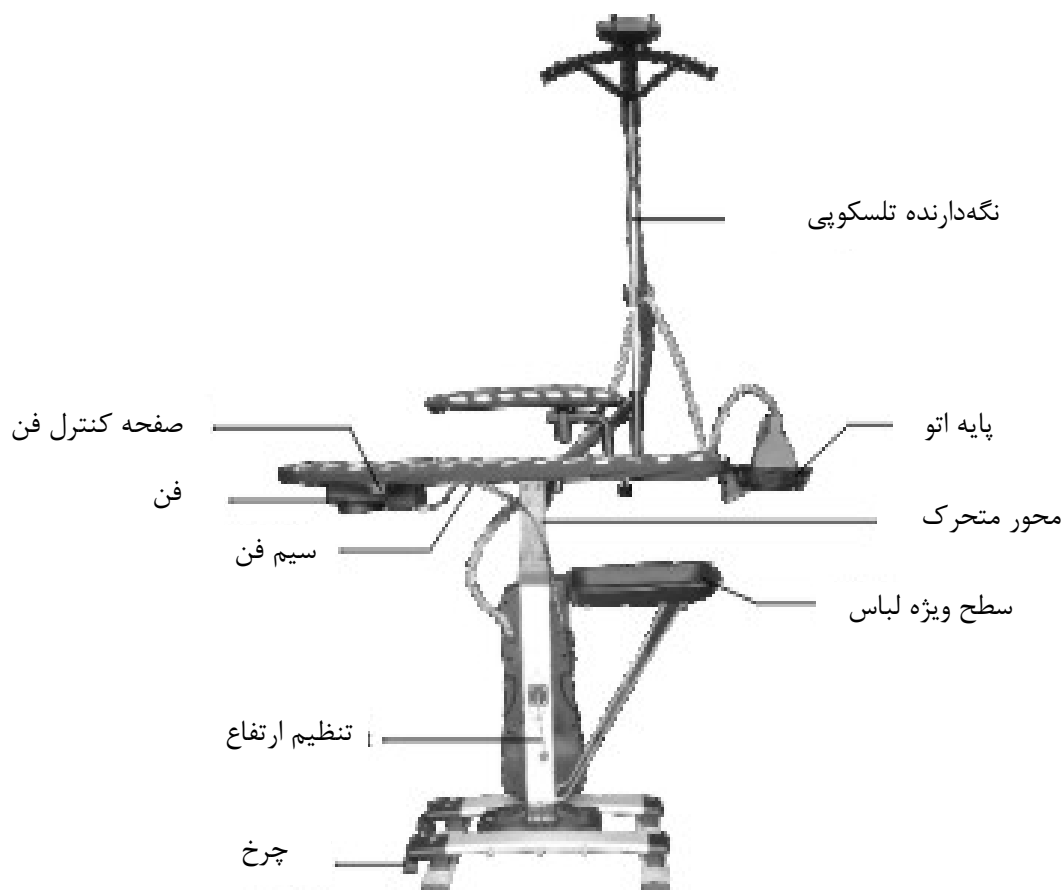
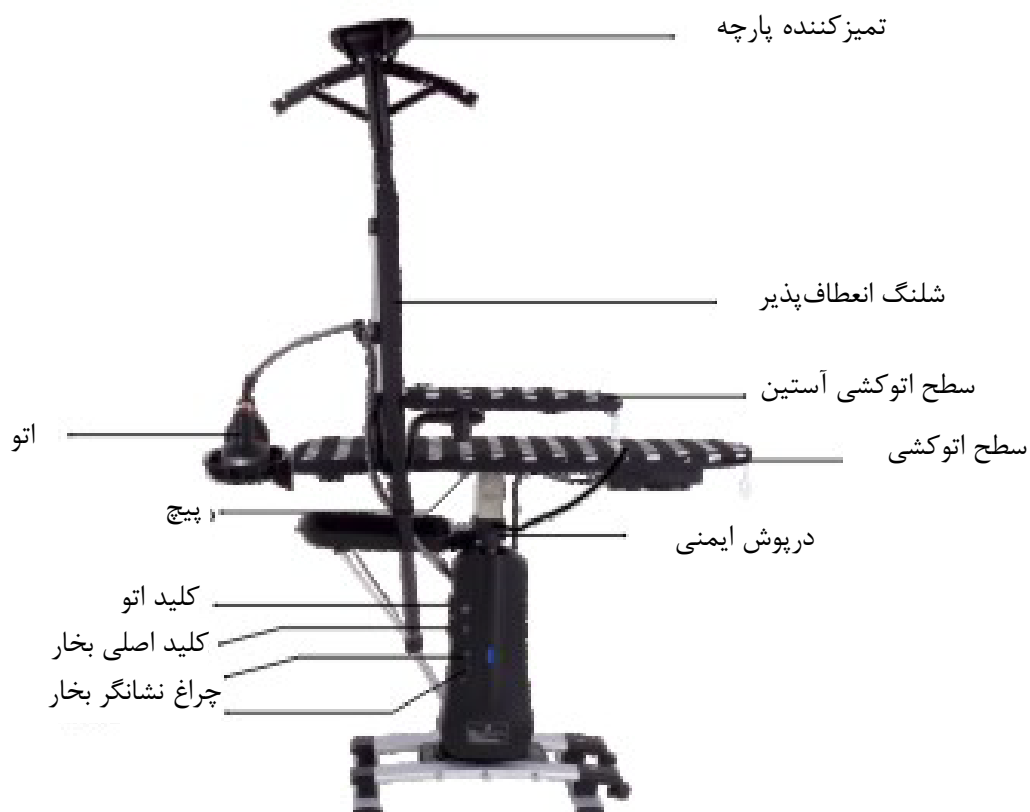

## هشدارهای مهم ایمنی

- لطفاً پیش از استفاده، دفترچه راهنما را به دقت بخوانید و مطمئن شوید که ولتاژ برق مصرفی تان با ولتاژ درج شده بر روی دستگاه یکی باشد.
- برای پرهیز از برق گرفتگی، از فروبردن سیم، دوشاخه یا دستگاه در آب یا هر مایع دیگری پرهیز کنید.
- برای پرهیز از کشیدن بار اضافی از مدار الکتریکی، هنگام استفاده، دستگاه‌های برقی دیگری را که توان مصرفی زیادی دارند، روشن نکنید.
- اگر سیم برق دستگاه آسیب دیده است، دستگاه را به کار نیندازید. اگر دستگاه خوب کار نمی‌کند، یا سیم برق آن آسیب دیده است؛ برای پرهیز از خطر، آن را به سازنده، مرکز مجاز خدمات پس از فروش یا تعمیرکاری ماهر تحویل دهید تا برای تان تعمیر کنند.
- هنگامی که از دستگاه در حضور کودکان استفاده می‌کنید، نظارت دقیق شما ضروری است.
- دستگاه بدون آب را به کار نیندازید.
- حداکثر گنجایش دستگاه ۱۰۰۰ میلی لیتر است؛ بیش از حد معمول آن را پر نکنید.
- این دستگاه تنها با آب معمولی کار می‌کند بنابراین، به استفاده از پاک‌کننده‌ها یا مواد شیمیایی نیازی نیست.
- تنها هنگامی که دستگاه خنک شده است - ترجیحاً پیش از استفاده - آن را تمیز کنید.
- از دستگاه تنها در مواردی استفاده کنید که برای آن در نظر گرفته شده است. این دستگاه برای استفاده در منزل طراحی شده است.
- از گذاشتن اشیایی به وزن بیش از ۲۰ کیلوگرم بر روی سطح میز اتو پرهیزید؛ زیرا به آن آسیب می‌رساند.
- هیچ گاه بخار را به سمت بدن خود، حیوانات یا گیاهان نگیرید.
- این دستورالعمل‌ها را برای مراجعات بعدی نگه دارید.

## ویژگی‌های اصلی

- صفحه اتوکشی محور-گرد ویژه آستین، اتوکشی لباس‌ها را آسان می‌سازد.
- ارتفاع میز اتو بر اساس نیاز کاربر تنظیم می‌شود.
- هنگامی که بخار/فشاری در مولد بخار وجود داشته باشد، درپوش ایمنی باز نمی‌شود؛ هنگامی که بخار/فشاری در مولد وجود نداشته باشد، درپوش به سادگی باز می‌شود.
- نشانگر هشدار: هنگامی که علامتی صوتی (بیپ) از مولد بخار شنیده می‌شود و چراغ نشانگر هشدار روشن می‌شود، نشانه آن است که مولد بخار آب ندارد.

# Foller®

دفترچه راهنمای

میز اتو



ISB 2000

## Ironing Board